

Bishamon[®]

Pure
Japan

HIGH LIFT PALLET TRUCK

SCOOPER

スクーパー

人に優しく、環境にもやさしい

無鉛塗料の採用で環境性能も向上



環境に優しい
無鉛塗料を採用

LV50/LV100

手動油圧式

能力 500~1000kg type

より安全な下降レバー方式の油圧式スクーパー。

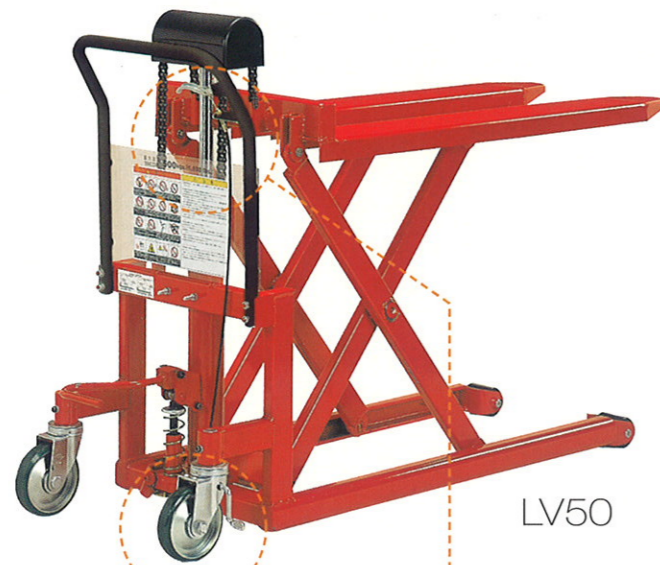

LV50



LV100



作業に便利なパーキングブレーキ付

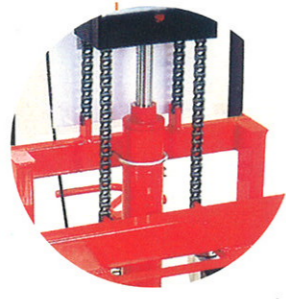

ビシャモンオリジナルの油圧ポンプとシリンダーは信頼度抜群です。



足踏みポンプは安全でコンパクトな折りたたみ式 (LV50・LV100共通) より安全、より便利な下降レバーを採用。

LV50E/LV100E

能力 500~1000kg type

バッテリー上昇式

上昇、下降はバッテリー電動式。より頻度の高い昇降作業に。



LV50E



LV100E



シンプルなレバー操作で上昇、下降はワンタッチ。昇降スピードはレバーを倒す角度に応じた可変式です。必要に応じてゆっくり下降できます。



小廻りのきく移動ハンドル付 (LV100E・LV100WE)



形式	LV50W	LV50	LV50N	LV50SS	LV50NSS	LV100W	LV100
能力 (kg)	500	500	500	500	500	1000	1000
A フォーク幅 (mm)	685	520	460	520	460	685	520
B フォーク長 (mm)	1080	1080	1080	809	809	1080	1080
フォーク最低高 (mm)	83	83	83	83	83	83	83
C フォーク最高高 (mm)	(833)	(833)	(833)	(603)	(603)	(833)	(833)
D 揚程 (mm)	750	750	750	520	520	750	750
ハンドル高さ (mm)	1014	1014	1014	1014	1014	1265	1265
E 全幅 (mm)	768	603	543	603	543	893	728
F 全長 (mm)	1573	1573	1573	1302	1302	1685	1685
ロードセンター (フォークの根本からの長さ) (mm)	560	560	560	425	425	560	560
ポンプ操作回数 (約)	32	32	32	28	28	71	71
前輪径 (ウレタン) (mm)	70	70	70	70	70	70	70
後輪径 (ウレタン) (mm)	150	150	150	150	150	200	200
自重 (kg)	106	101	100	88	87	160	136

LV50

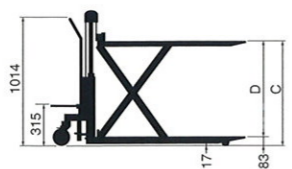
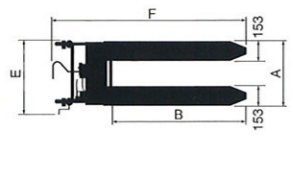

LV100

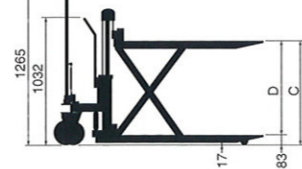
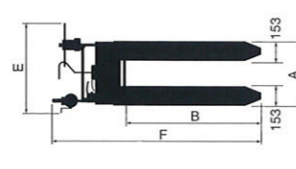

形式	LV50WE	LV50E	LV50NE	LV50SSE	LV50NSSE	LV100WE	LV100E
能力 (kg)	500	500	500	500	500	1000	1000
A フォーク幅 (mm)	685	520	460	520	460	685	520
B フォーク長 (mm)	1080	1080	1080	810	810	1080	1080
フォーク最低高 (mm)	83	83	83	83	83	83	83
C フォーク最高高 (mm)	(833)	(833)	(833)	(603)	(603)	(833)	(833)
D 揚程 (mm)	750	750	750	520	520	750	750
ハンドル高さ (mm)	1027	1027	1027	1027	1027	1265	1265
E 全幅 (mm)	768	603	555	603	555	893	728
F 全長 (mm)	1569	1569	1569	1298	1298	1722	1722
ロードセンター (フォークの根本からの長さ) (mm)	560	560	560	425	425	560	560
上昇用モーター (kw)	0.7	0.7	0.7	0.7	0.7	0.7	0.7
上昇可能回数 (フル荷重、フル充電) (約)	58	58	58	75	75	60	60
上昇時間 (フル荷重、フル充電) 約 (秒)	10	10	10	7	7	18	18
下降速度	可変式	可変式	可変式	可変式	可変式	可変式	可変式
前輪径 (ウレタン) (mm)	70	70	70	70	70	70	70
後輪径 (ウレタン) (mm)	150	150	150	150	150	200	200
自重 (kg)	141	136	135	123	122	187	179
搭載バッテリー	55B24R	55B24R	55B24R	55B24R	55B24R	95D31R	95D31R

LV50E

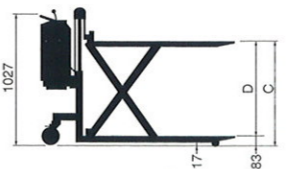
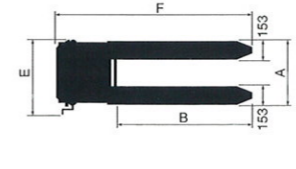

LV100E

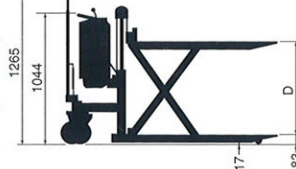
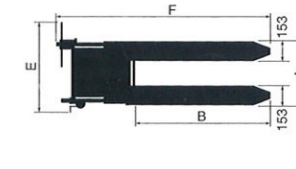

バッテリー上昇走行式 リフター機能にシンプルで丈夫な電動走行ユニットをプラス。



ALV98

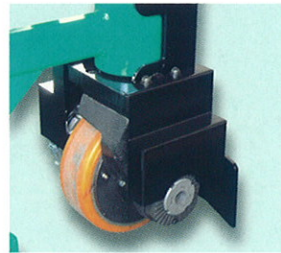

コンパクトなモーターインホイールで小廻りOK!



操作のラクな回転レバーでスムーズに前進、後退。

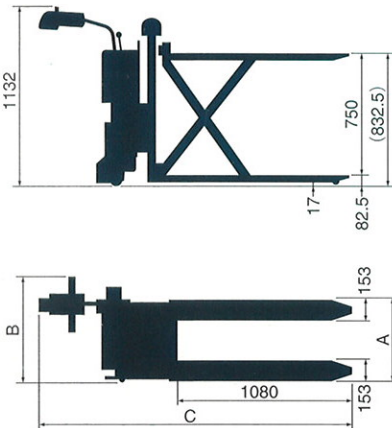

形 式		ALV98W	ALV98
能	力 (kg)	980	980
A	フ オ ー ク 幅 (mm)	685	520
	フ オ ー ク 長 (mm)	1080	1080
	フ オ ー ク 最 低 高 (mm)	82.5	82.5
	フ オ ー ク 最 高 高 (mm)	(832.5)	(832.5)
	揚 程 (mm)	750	750
	ハ ン ド ル 高 さ (mm)	1132	1132
B	全 幅 (mm)	847	682
C	全 長 (mm)	2049	2049
	ロードセンター (フォークの根本からの長さ) (mm)	560	560
	ホ イ ー ル ベ ー ス (mm)	1393	1393
	走行速度 (高速・無負荷) (km/h)	3	3
	走行速度 (高速・負荷時) (km/h)	2.2	2.2
	走行速度 (低速・負荷時) (km/h)	1.2	1.2
	上 昇 用 モ ー タ ー (kw)	0.7	0.7
	走 行 用 モ ー タ ー (kw)	0.4	0.4
	上 昇 時 間 (フル荷重・フル充電) 秒 (約)	18	18
	下 降 速 度	可変式	可変式
	前 輪 径 (ウレタン) (mm)	70	70
	後 輪 径 (ウレタン) (mm)	180	180
	電 動 ホ イ ー ル 径 (mm)	200	200
	自 重 (kg)	227	219
	搭 載 バ ッ テ リ ー	130E41R	130E41R

標準装備



バッテリー充電器/
AC100V・タイマー付き
(注) 別置式で内蔵式ではありません。

オプション



ワンタッチで
脱着できるテーブル
フォークの上に取り付けると
テーブルに早変わり(全機種各
々にオプション)

AGLV50&98



ハイパフォーマンスをローコストで
フォークタイプの
無人電動車もあります。

●カタログに記載されている製品の仕様は改良のため予告なく変更することがあります。



LV0706-10000SM



http://bishamon.co.jp E-mail:matehan@bishamon.co.jp

〒444-1394 本社 愛知県高浜市本郷町4丁目3-21 tel.0566-53-1126 fax.0566-53-1844
 〒146-0083 東京 東京都大田区千鳥2丁目2番12号 tel.03-3759-9722 fax.03-3759-9723
 〒578-0965 大阪 東大阪市本庄西2丁目2番30号 tel.06-6747-7617 fax.06-6747-7618
 〒984-0803 仙台 宮城県仙台市若林区新弓/町43-3 tel.022-221-9331 fax.022-221-7721
 〒733-0012 広島 広島市西区中広町2丁目14-17 tel.082-233-4431 fax.082-233-4430
 〒812-0014 福岡 福岡市博多区比恵町16番24号 tel.092-436-7366 fax.092-436-7367